

CO BUDETE POTŘEBOVAT

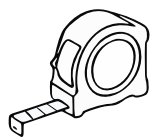

metr



tužka



akuvrtačka



vruty 3,5x16 mm

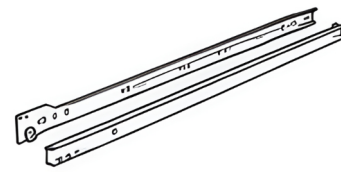

rolničkový výsuv



PŘED MONTÁŽÍ ZKONTROLUJTE

Výsuvy montujte vždy vodorovně, ve stejné výšce a na obou stranách stejně hluboko

1 KONTROLA ROZMĚRŮ

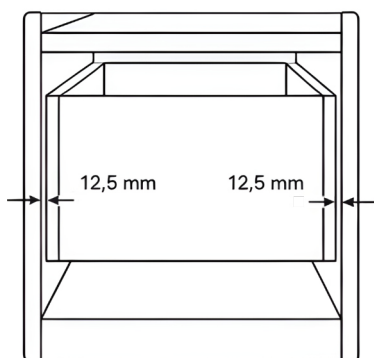

Mezera mezi zásuvkou a korpusem musí být na každé straně 12,5 mm. Hloubka výsuvu musí být stejná nebo menší než hloubka korpusu.

2 ROZLOŽENÍ VÝSUVU

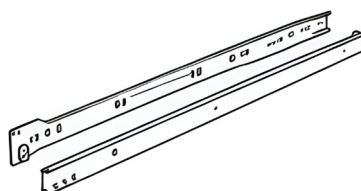

Rozložte vnitřní a vnější část rolničkového výsuvu.

3 MONTÁŽ DO KORPUSU

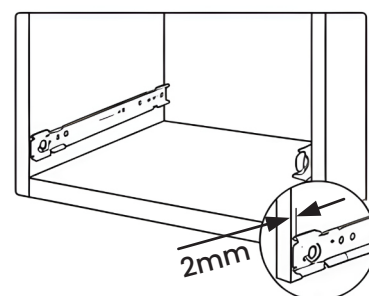

Na obou stranách korpusu si vyznačte stejnou výšku. Přiložte vnější část výsuvu tak aby byla vodorovně. Přední hranu výsuvu dejte 2 mm od přední hrany korpusu.

4 MONTÁŽ NA ZÁSUVKU

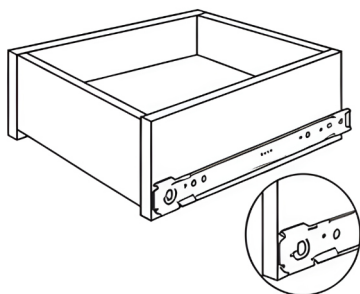

Vnitřní část výsuvu přiložte na bok zásuvky a zarovnejte s čelem zásuvky. Namontujte levý i pravý bok na hranu zásuvky.

5 NASAZENÍ ZÁSUVKY

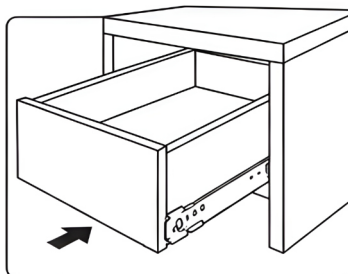

Nasaděte zásuvky do korpusu a zasuňte výsuvy do sebe.



NEJČASTĚJŠÍ CHYBY

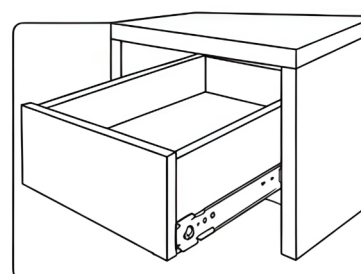

- Rozdílná výška levého a pravého pojezdu.
- Malá nebo velká boční vůle.
- Pojezdy nejsou vodorovně.